



ความยาวรอบรูป ของรูปสามเหลี่ยม

ชั้นประถมศึกษาปีที่ 6

ความยาวรอบรูป

การหาความยาวรอบรูป
ของรูปสามเหลี่ยม

หาได้จากกการนำความยาว
ของด้านทุกด้านมารวมกัน

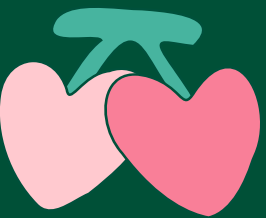

ความยาวรอบรูป

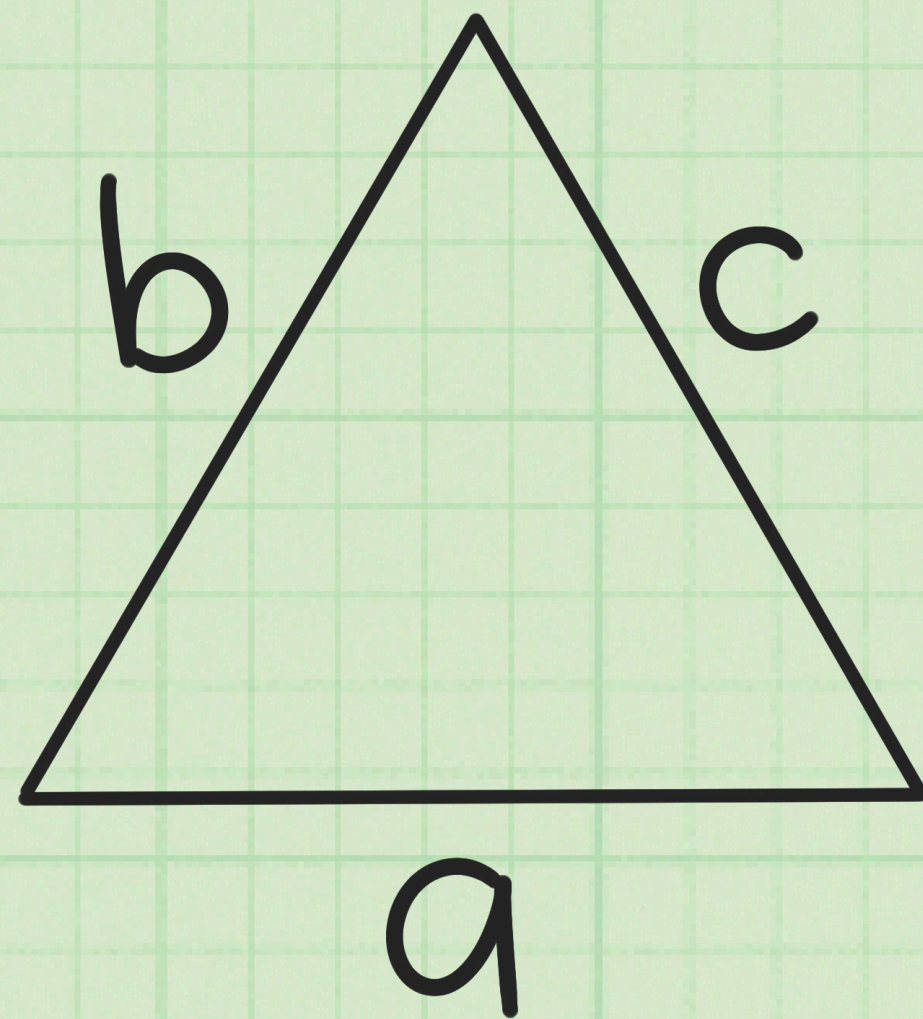

$$P = a + b + c$$

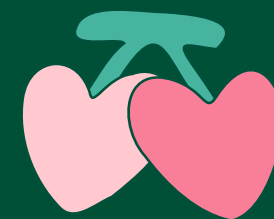

ความยาวรอบรูป

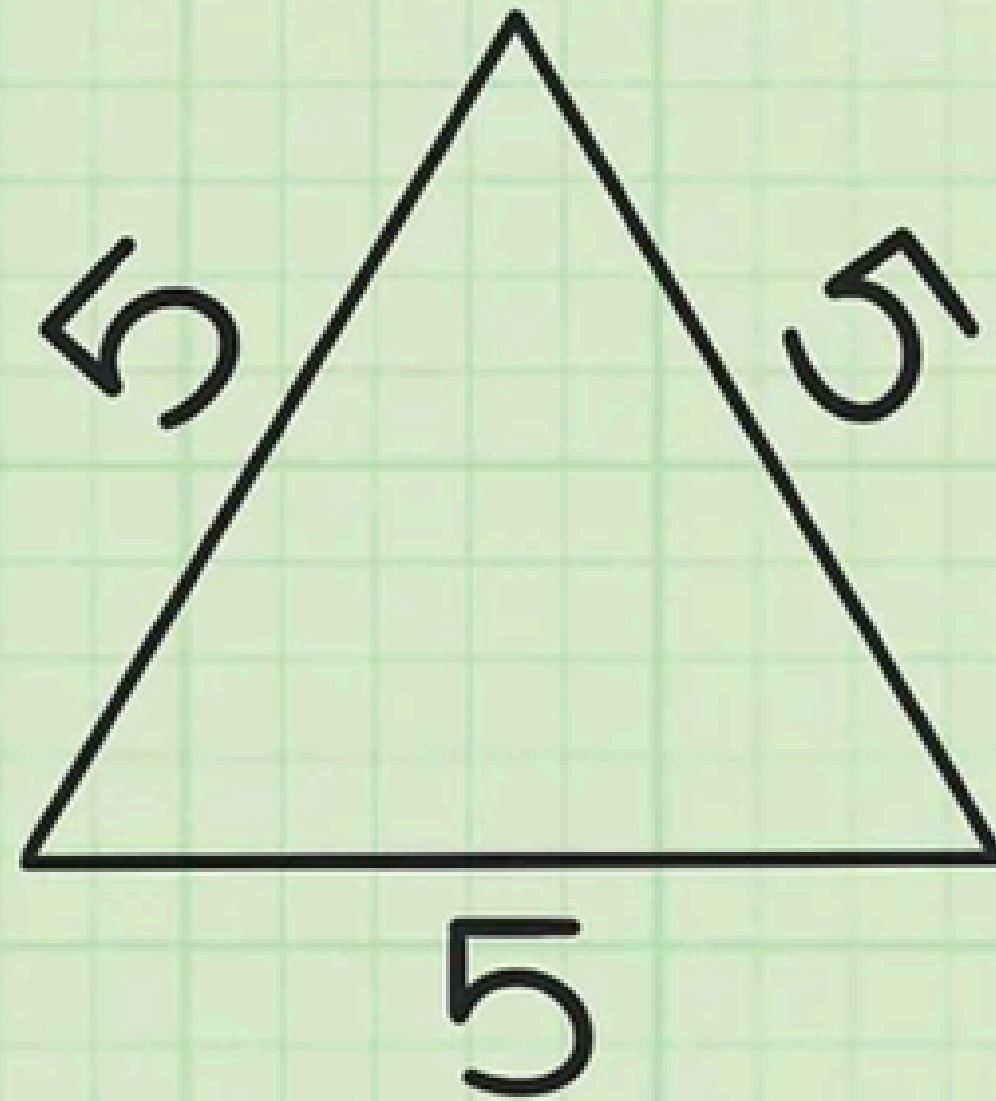

$$P = 5 + 5 + 5 = 15$$

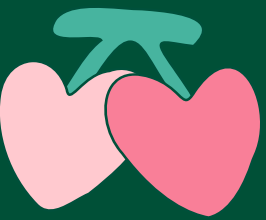

มาช่วยกันหา

ความยาวรอบรูป สามเหลี่ยม

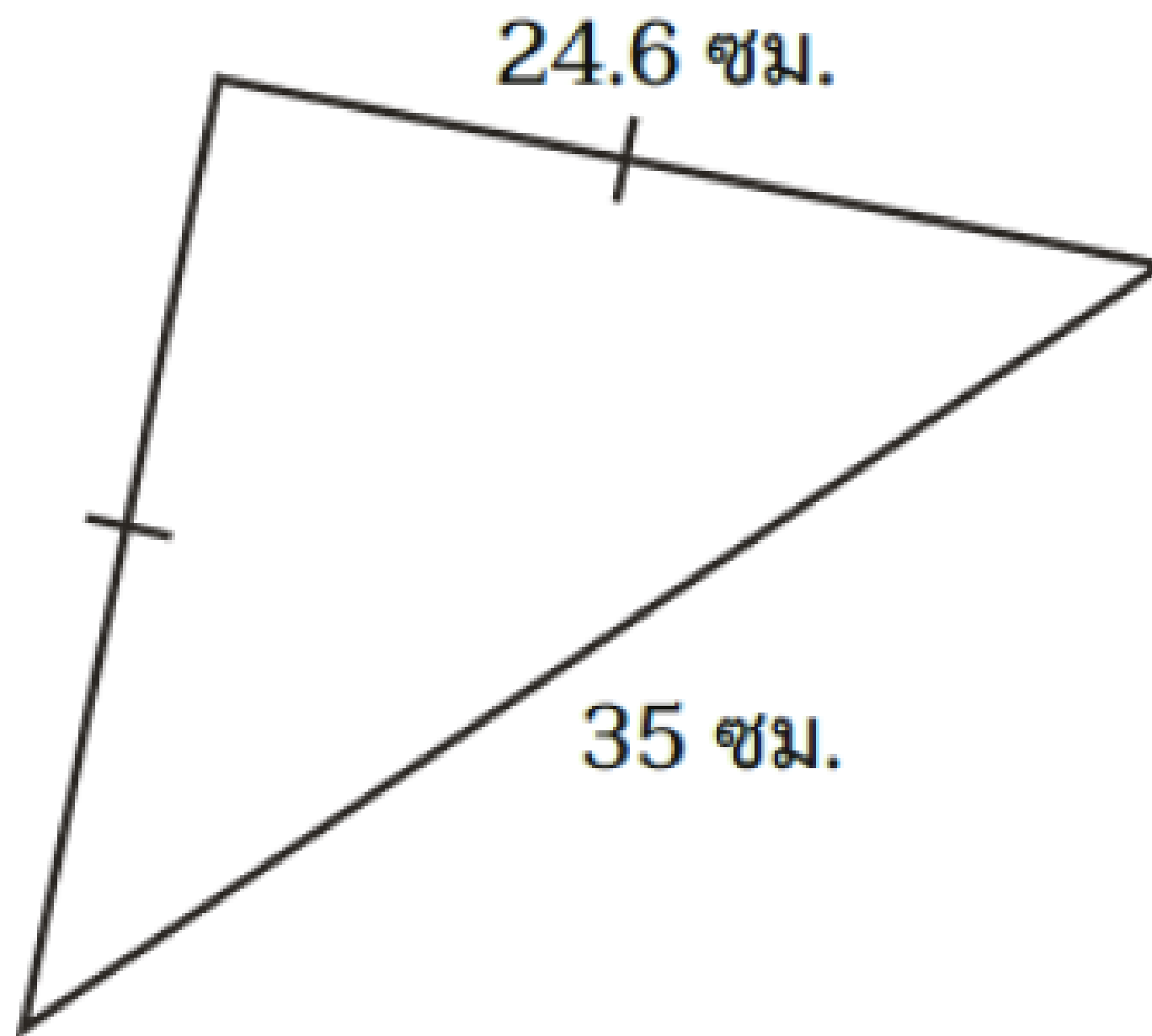
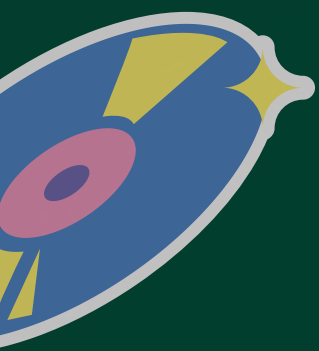

มาช่วยกันหา

ความยาวรอบรูป สามเหลี่ยม

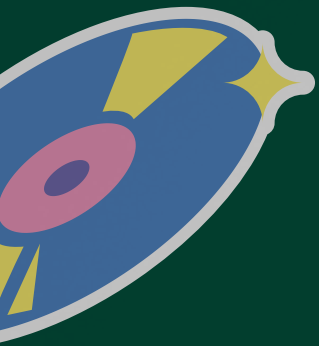

5.6 ซม.

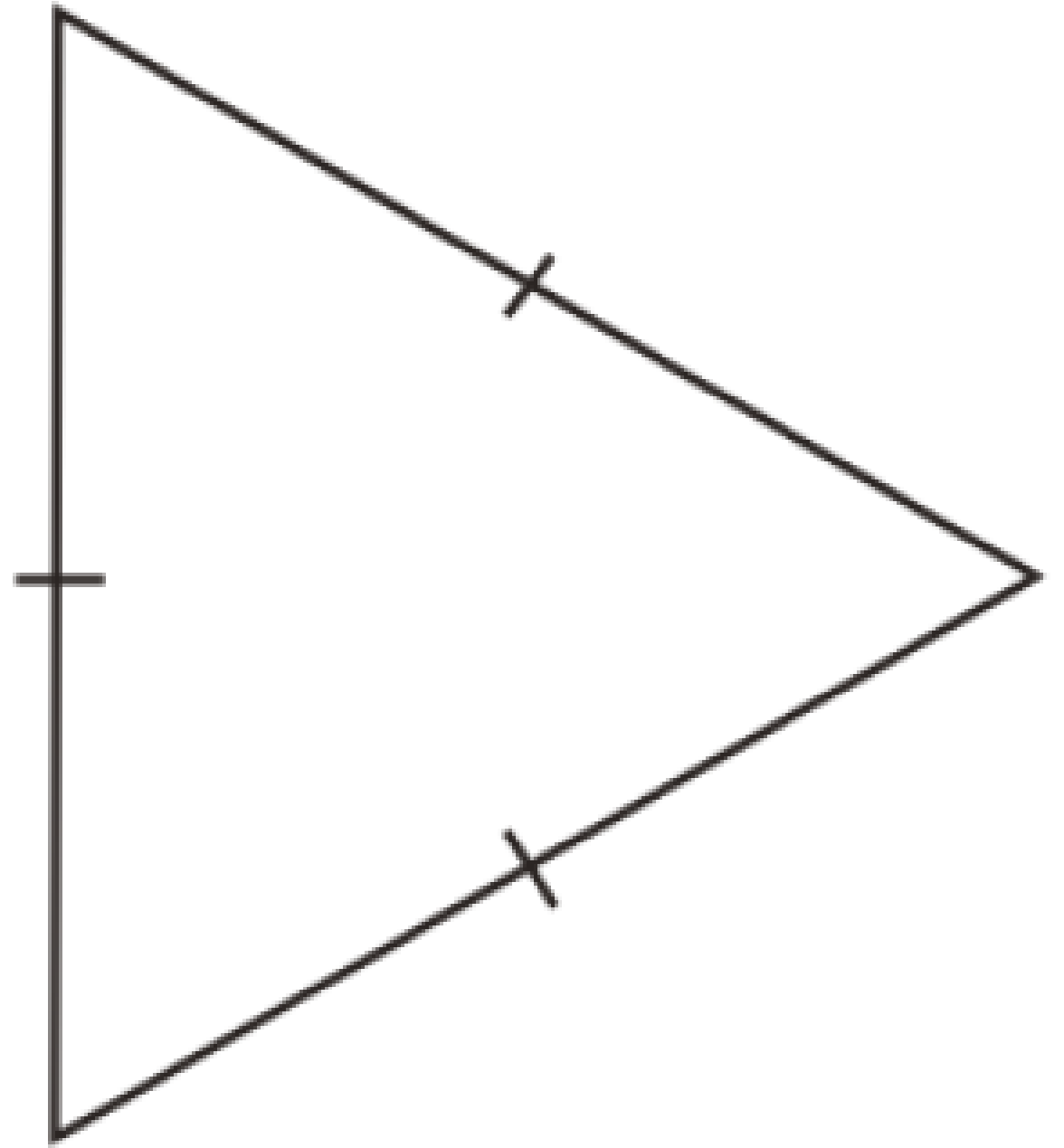

มาช่วยกันหา

ความยาวรอบรูป สามเหลี่ยม

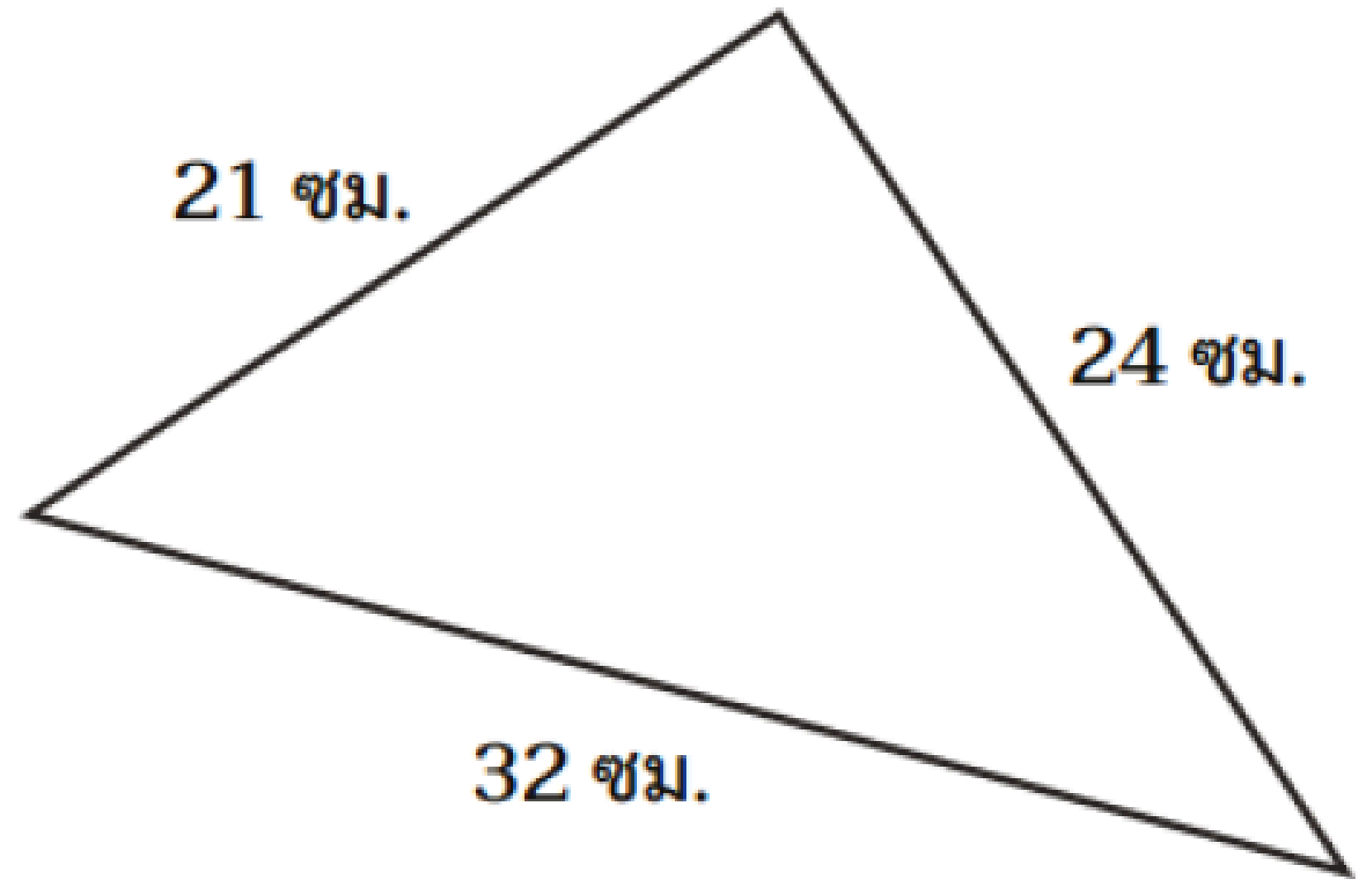
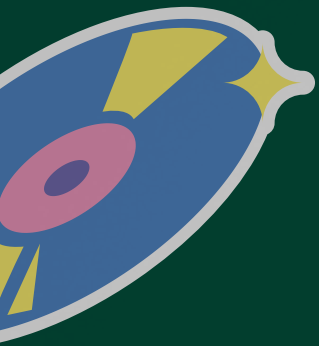

มาช่วยกันหา

ความยาวรอบรูป สามเหลี่ยม

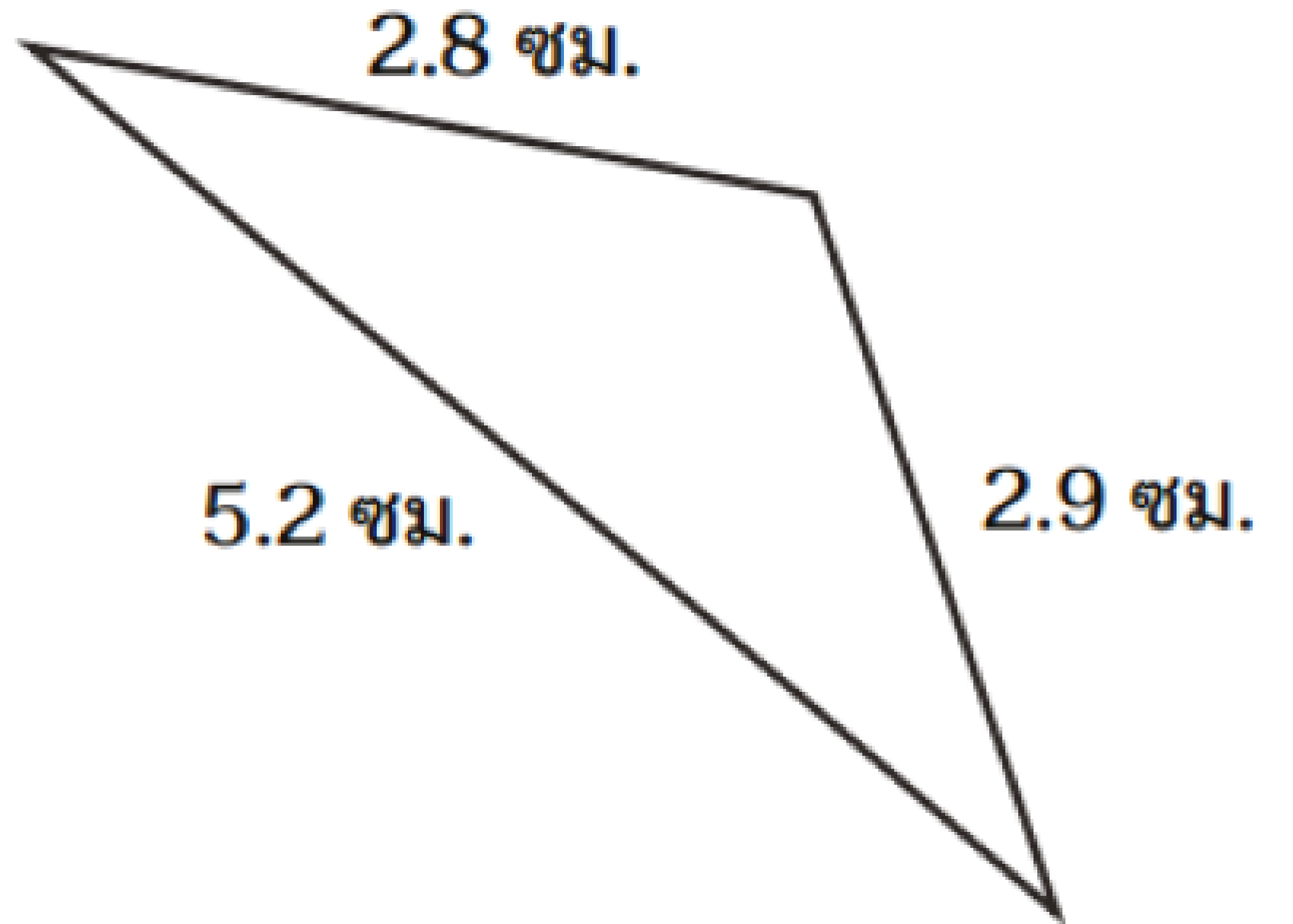
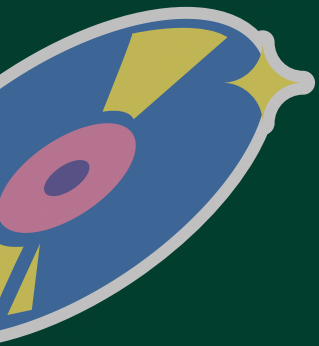

มาช่วยกันหา

ความยาวรอบรูป สามเหลี่ยม

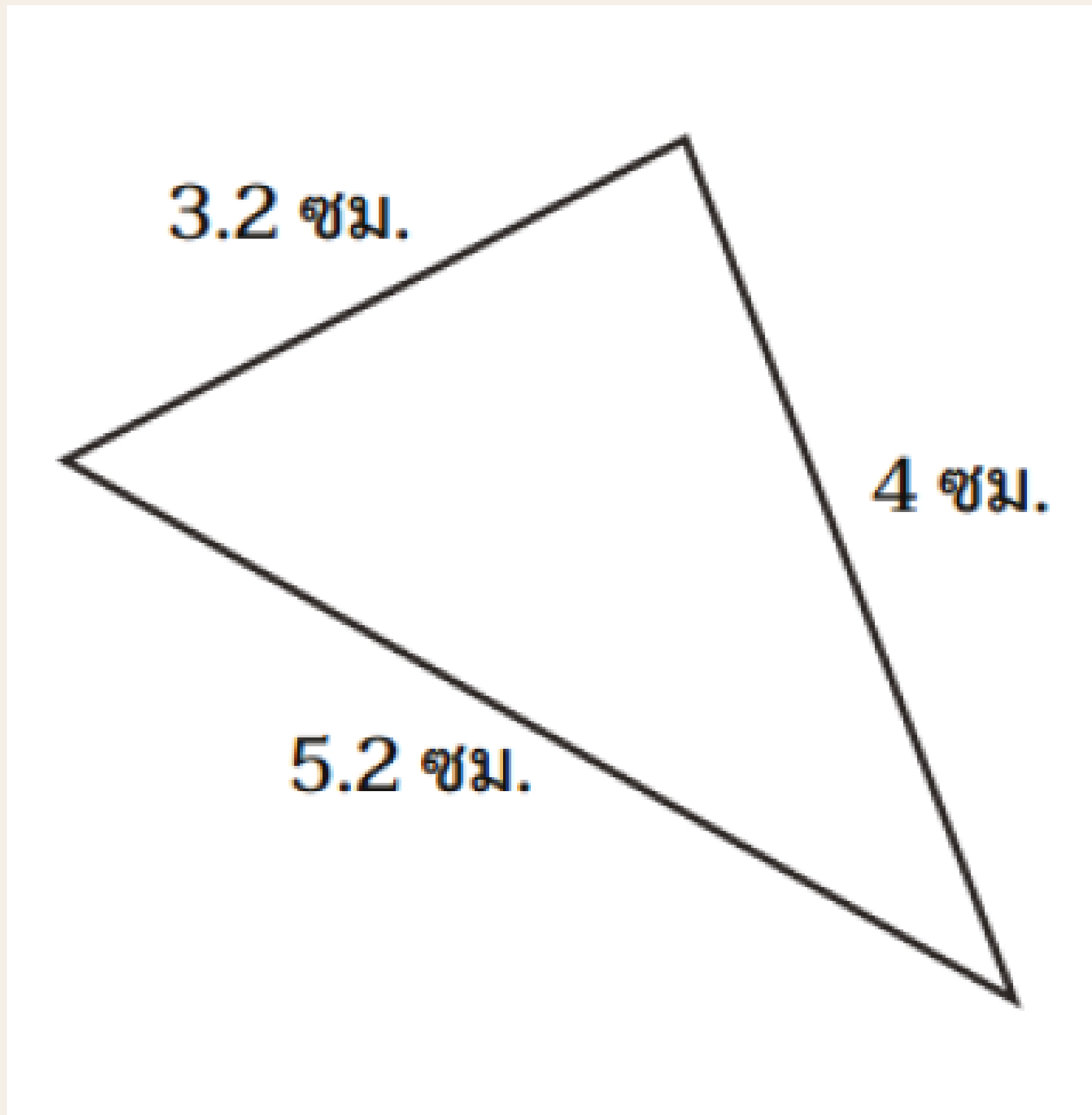
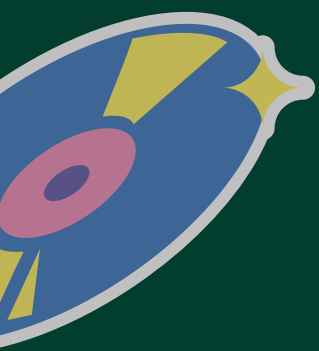

มาช่วยกันหา

ความยาวรอบรูป สามเหลี่ยม

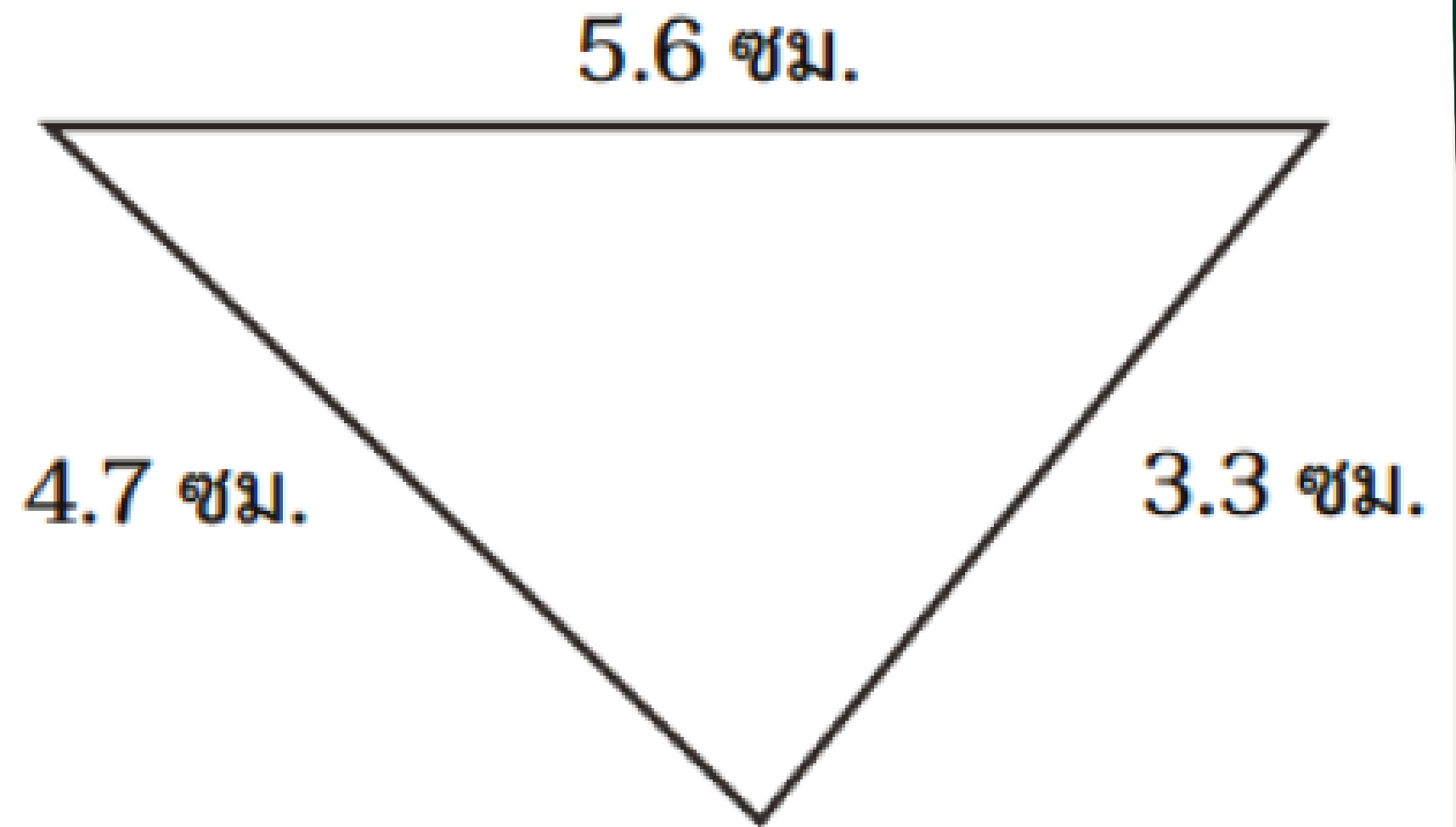

มาช่วยกันหา

ความยาวรอบรูป ของพื้นที่สีเขียว

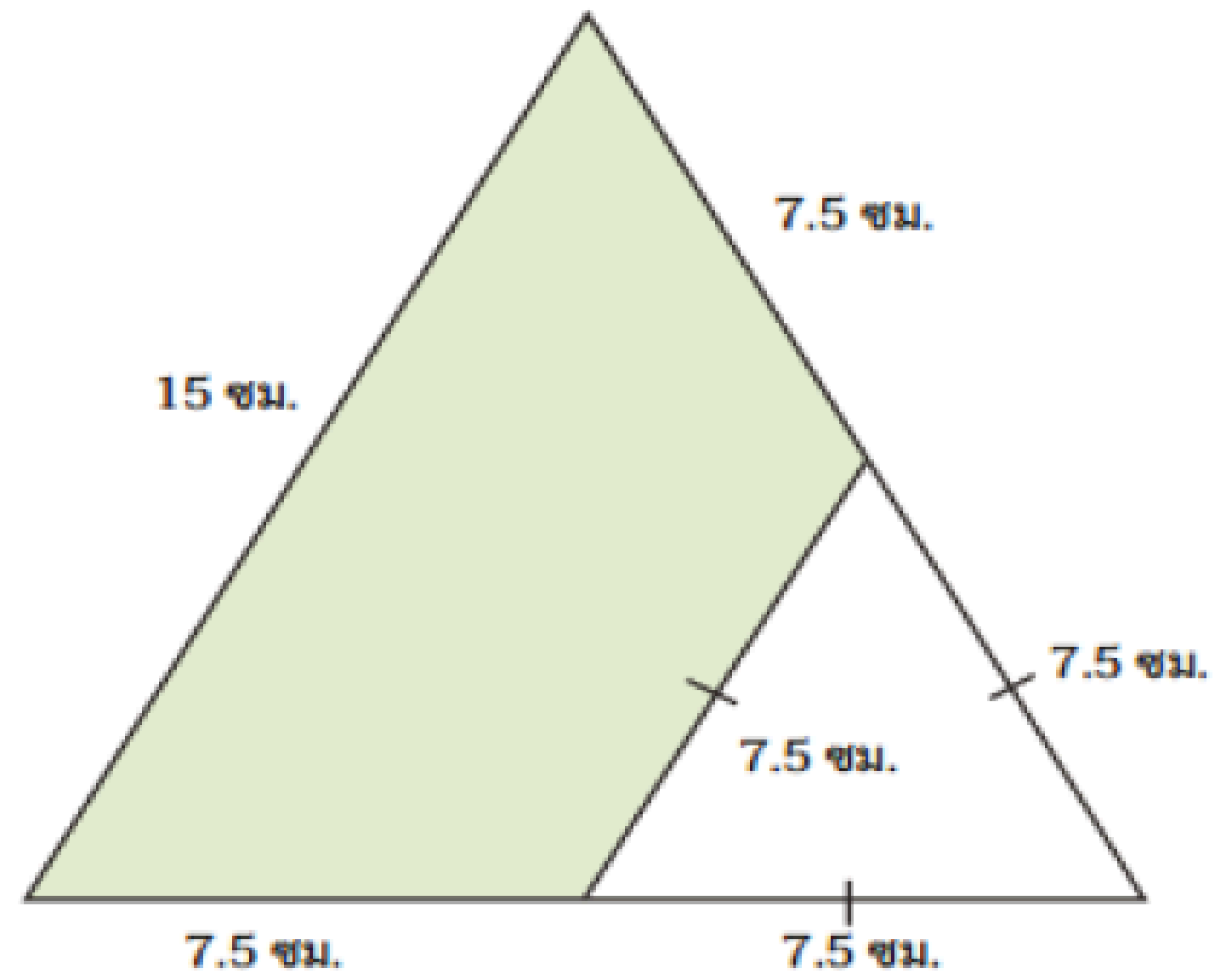
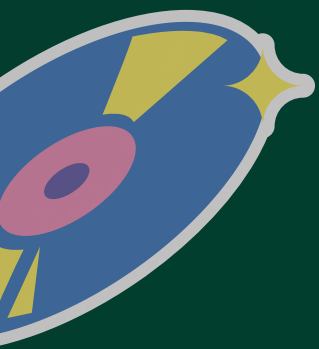



สรุป

การหาความยาวรอบรูป
ของรูปสามเหลี่ยม

หาได้จากการนำความยาว
ของด้านทุกด้านมารวมกัน

